

Mandos a distancia

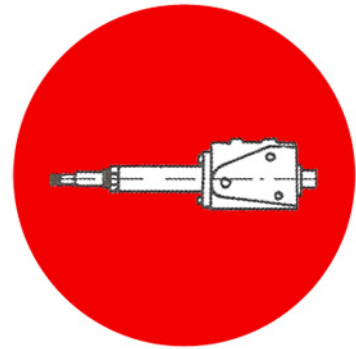

C/Riumors, 7 - 17600 Figueres
Tel.972 50 45 25 - 972 50 04 80 Fax 972 67 11 51
info@imafigueres.com - www.imafigueres.com

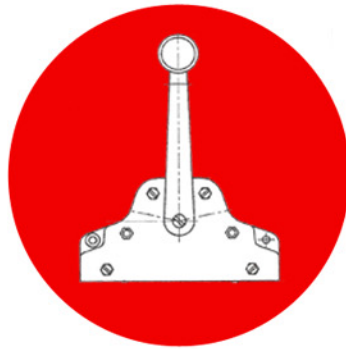
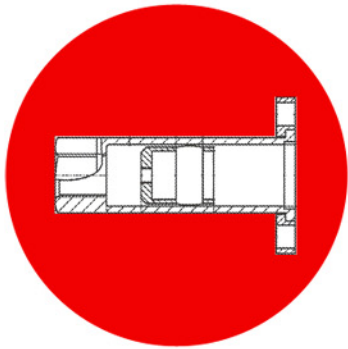

PALANCAS ACELERADOR Y PARO MOTORES

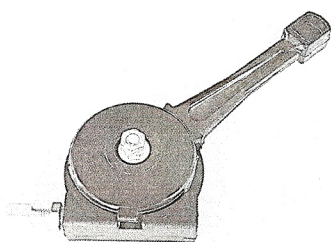

PALANCA MANDO DISTANCIA ACELERADOR Y PARO

Material: Nylón reforzado
Modelo: 102 F D/S

CODIGO	DESCRIPCION	PRECIO
602178	Palanca mando der. / izq.	

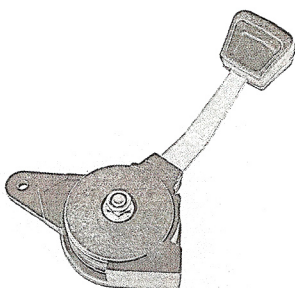

PALANCA MANDO DISTANCIA ACELERADOR Y PARO

Material: Acero y nylón reforzado
Modelos: 421 DX Y 421 SX

CODIGO	DESCRIPCION	PRECIO
602180	Palanca mando derecha	
602181	Palanca mando izquierda	

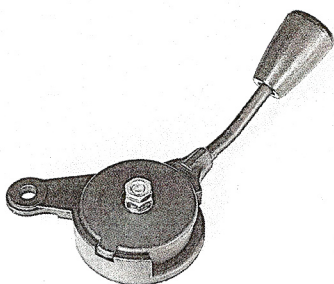

PALANCA MANDO DISTANCIA ACELERADOR Y PARO

Material: Aluminio
Modelo: 21.7.5

CODIGO	DESCRIPCION	PRECIO
602174	Palanca mando	

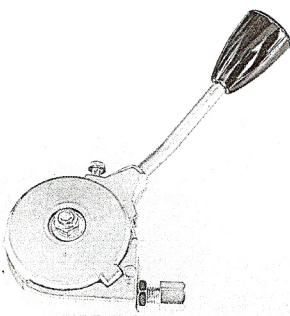

PALANCA MANDO DISTANCIA ACELERADOR Y PARO

Material: Aluminio
Modelos: 103 F-DX y 103 F-SX

CODIGO	DESCRIPCION	PRECIO
602183	Palanca mando derecha	
602184	Palanca mando izquierda	



MANSO MODULAR DISTRIBUIDOR HIDRAULICO

Diámetro extremo cable: M.6
Diámetro conexiones: M.16/150
Tracción máxima: 90 Kg
Compresión máxima: 80 Kg.

CABLES MANDO DISTRIBUIDOR HIDRAULICO

Modelo 6011/1-40

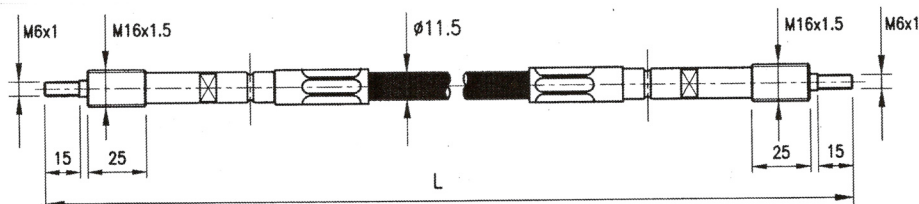

CODIGO	DESCRIPCION	LONGITUD L	PRECIO
602382	Cable mando distancia distribuidor VALVOIL	2 m	
602380	Cable mando distancia distribuidor VALVOIL	2,50 m	
602383	Cable mando distancia distribuidor VALVOIL	3 m	
602385	Cable mando distancia distribuidor VALVOIL	3,25 m	
602387	Cable mando distancia distribuidor VALVOIL	3,5 m	
602384	Cable Mando distancia distribuidor VALVOIL	4 m	
602388	Cable Mando distancia distribuidor VALVOIL	6 m	

CABLES MANDO DISTRIBUIDOR HIDRAULICO

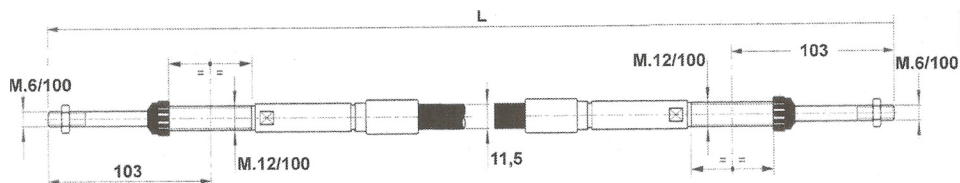

CODIGO	DESCRIPCION	LONGITUD L	PRECIO
602.229	Cable mando distribuidor hidráulico	1 m	
602.230	Cable Mando distribuidor hidráulico	1,5 m	
602.231	Cable mando distribuidor hidráulico	2 m	
602.232	Cable mando distribuidor hidráulico	2,5 m	
602.233	Cable Mando distribuidor hidráulico	3 m	
602.234	Cable Mando distribuidor hidráulico	3,5 m	
602.235	Cable Mando distribuidor hidráulico	4 m	
602.236	Cable Mando distribuidor hidráulico	4,5 m	
602.237	Cable Mando distribuidor hidráulico	5 m	
602.242	Cable Mando distribuidor hidráulico	6 m	
602.243	Cable Mando distribuidor hidráulico	8 m	

Carrera máxima: 85 mm.
Radio mínimo de curvatura: 200 mm.
Tracción máxima: 90 Kg
Empuje máximo: 80 Kg.

Modelo 6011/1



PALANCA MANDO A DISTANCIA POR CABLE

PALANCA MANDO A DISTANCIA PARA BOMBAS, DISTRIBUIDORES HIDRAULICOS, TOMA DE FUERZA, VALVULAS, ECT

Modelo: BTF-25 - Cuerpo aluminio

Equipa cables 6011 / M30

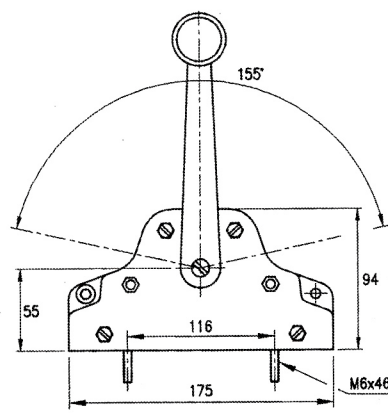
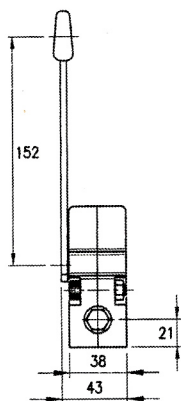
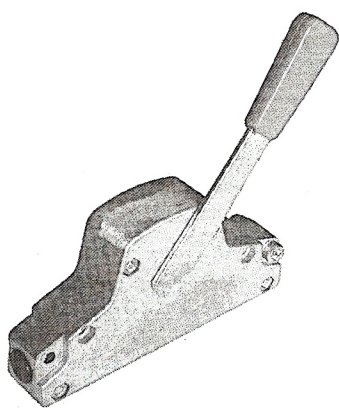

CODIGO

DESCRIPCION

602175	Palanca mando distancia 7 posiciones BTF-25/7
602176	Palanca mando distancia con bloqueo BTF-25/BS
602186	Palanca mando una carrera de 65 mm BTF-25 1L
602187	Palanca mando dos carreras de 32 + 32 mm BTF-25 1C
602177	Recambio palancas mando BTF-25

CABLES MANDO (PARA PALANCAS MODELO BTF-25)

CODIGO

DESCRIPCION

LONGITUD L

602249	CABLE MANDO DISTANCIA	1,50 m
602250	CABLE MANDO DISTANCIA	2 m
602251	CABLE MANDO DISTANCIA	2,5 m
602252	CABLE MANDO DISTANCIA	3 m
602253	CABLE MANDO DISTANCIA	3,50 m
602254	CABLE MANDO DISTANCIA	4 m
602255	CABLE MANDO DISTANCIA	5 m
602256	CABLE MANDO DISTANCIA	6 m
602257	CABLE MANDO DISTANCIA	7 m
602258	CABLE MANDO DISTANCIA	8 m

Carrera: 65 mm
Radio mínimo curvatura: 200 mm

Tracción: 90 Kg
Empuje: 80 Kg

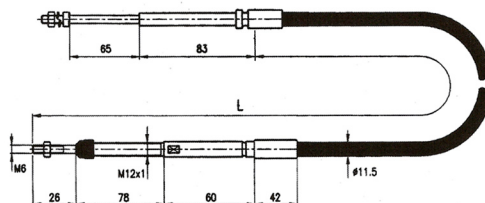



MANDO MODULAR DISTRIBUIDOR HIDRÁULICO

PALANCA MODULAR DISTRIBUIDOR HIDRÁULICO

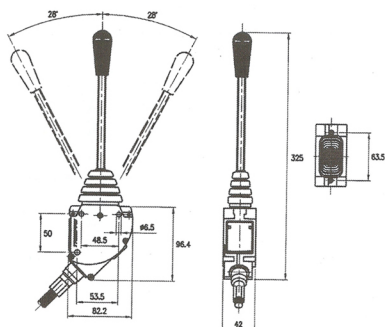

Modelo: TF-17

Retorno automático a posición central

Carrera 15 + 15 mm

Equipa cable 6010/17-1

CODIGO	DESCRIPCION	PRECIO
603.090	MANDO MODULAR PARA DISTRIB. HIDRAULICO TF-17 (SIN CABLE)	

PALANCA MODULAR Y CABLE DISTRIBUIDOR HIDRÁULICO

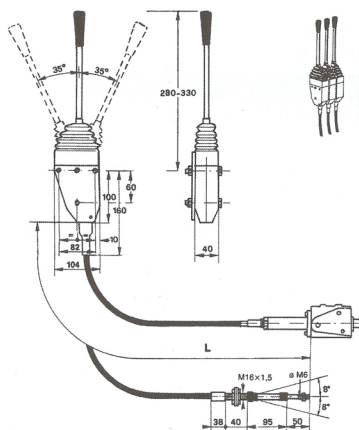

Modelo: TF03

Retorno automático a posición central

Carrera 15 + 15 mm

Radio mínimo curvatura 200 mm

Equipa palanca TF-17

Equipa cable 6010/17-1

CODIGO	DESCRIPCION	LONGITUD L	PRECIO
603100	MANDO MODULAR Y CABLE DISTRIBUIDOR	1 m	
603150	MANDO MODULAR Y CABLE DISTRIBUIDOR	1,50 m	
603200	MANDO MODULAR Y CABLE DISTRIBUIDOR	2 m	
603250	MANDO MODULAR Y CABLE DISTRIBUIDOR	2,50 m	
603300	MANDO MODULAR Y CABLE DISTRIBUIDOR	3 m	
603325	MANDO MODULAR Y CABLE DISTRIBUIDOR	3,25 m	
603350	MANDO MODULAR Y CABLE DISTRIBUIDOR	3,50 m	
603400	MANDO MODULAR Y CABLE DISTRIBUIDOR	4 m	



MANDO MODULAR DISTRIBUIDOR HIDRÁULICO

CABLES MANDO DISTRIBUIDOR HIDRÁULICO

Carrera máxima: 85 mm
Radio mínimo de curvatura: 200 mm
Tracción máxima: 90 Kg
Empuje máximo: 80 Kg

Cable tipo 6010/17-1

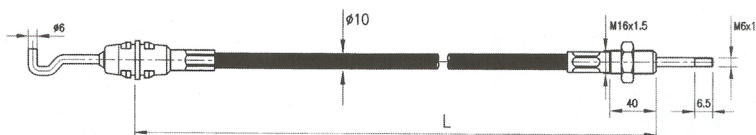

CODIGO	DESCRIPCION	LONGITUD L	PRECIO
603.510	CABLE MANDO DISTANCIA DISTRIBUIDOR	1 m	
603.515	CABLE MANDO DISTANCIA DISTRIBUIDOR	1,50 m	
603.520	CABLE MANDO DISTANCIA DISTRIBUIDOR	2 m	
603.525	CABLE MANDO DISTANCIA DISTRIBUIDOR	2,50 m	
603.530	CABLE MANDO DISTANCIA DISTRIBUIDOR	3 m	
603.535	CABLE MANDO DISTANCIA DISTRIBUIDOR	3,50 m	
603.540	CABLE MANDO DISTANCIA DISTRIBUIDOR	4 m	

CONEXION CABLE A DISTRIBUIDOR

CONEXION DISTRIBUIDOR 3/8"
KIT 001

CONEXION DISTRIBUIDOR 1/2"
KIT 002

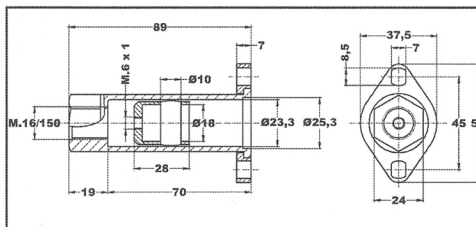
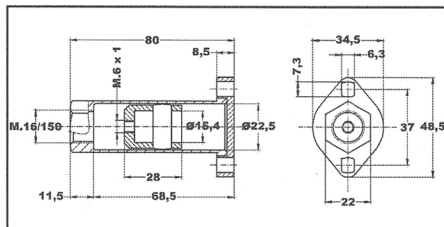

CODIGO	DESCRIPCION	PRECIO
354.035	KIT CONEXION CABLE A DISTRIBUIDOR 16/150 - KIT 001 3/8"	
354.037	KIT CONEXION CABLE A DISTRIBUIDOR 16/150 - KIT 002 1/2"	

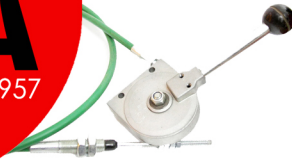

MANIPULADOR

MANIPULADOR TF 13 - DOS CABLES

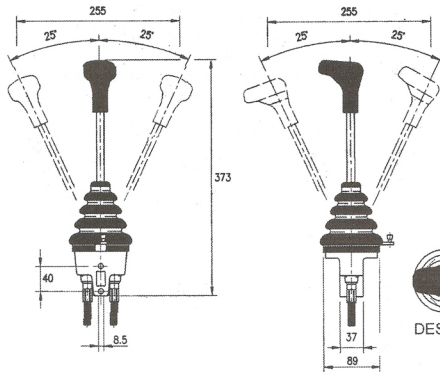

Mando a distancia para distribuidor hidráulico de dos elementos.
Permite 8 movimientos sobre 4 ejes.
Maxima eficacia con el mínimo esfuerzo.
Retorno automático a la posición central
Carrera: 20 mm.

Equipa cable 6010/13

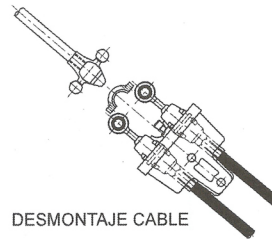
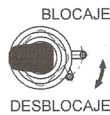

CODIGO

DESCRIPCION

PRECIO

603.035

MANDO MANIPULADOR 2 CABLES TF-13

CABLES MANDO MANIPULADOR HIDRÁULICO (PARA PALANCA TF 13)

Cable 6010/13

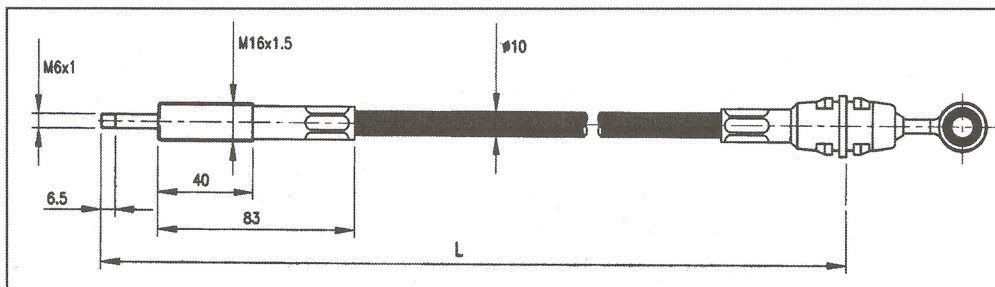

CODIGO

DESCRIPCION

LONGITUD L

PRECIO

603.020

Cable mando manipulador

2 m

603.025

Cable mando manipulador

2,50 m

603.030

Cable mando manipulador

3 m

603.032

Cable mando manipulador

4 m

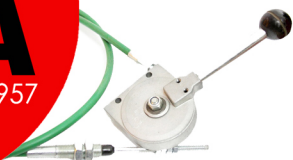

PALANCA MANDO A DISTANCIA POR CABLE

PALANCA PARA MANDO A DISTANCIA PARA BOMBAS Y DISTRIBUIDORES HIDRÁULICOS, TOMA DE FUERZA, VÁLVULAS, ETC.

BTF 5/D

Mando a distancia para distribuidor hidráulico, acelerador, válvulas, etc.

Montaje en posición horizontal o vertical.

Carrera: 85-70 mm.

Equipa cable 5066

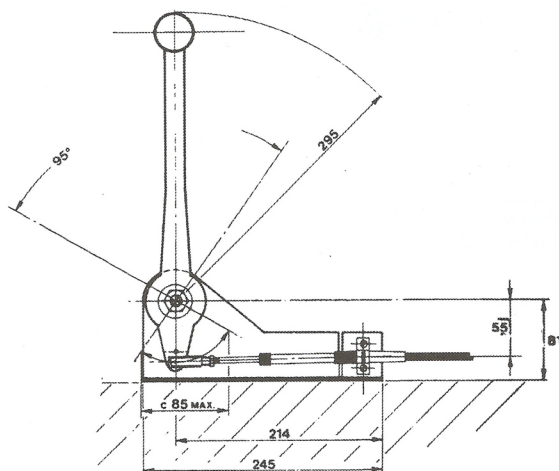

CODIGO

602189

DESCRIPCION

Mando distancia palanca BTF5/D pomo rojo

PRECIO



CABLES MANDO A DISTANCIA

CABLES FLEXIBLES MANDO DISTANCIA - INOX

Tipo "PUSH-PULL"
 Uso marina, industrial y agrícola
 Carrera máx.: 78 mm
 Tracción máx.: 30 Kg
 Empuje máx.: 25 Kg
 Radio mínimo de curvatura: 150 mm
 Partes metálicas en acero inox.

Modelo: 5066

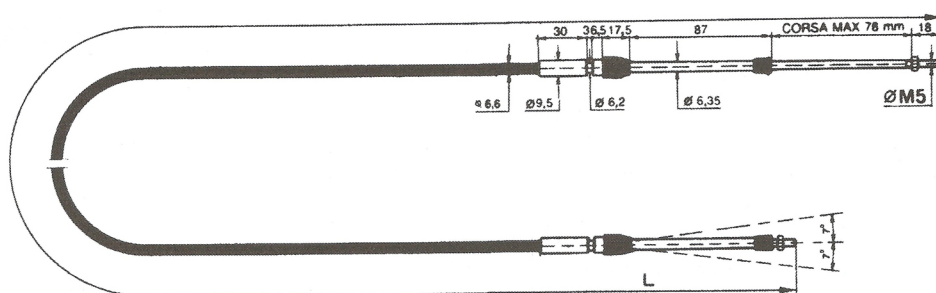

CODIGO	DESCRIPCION	LONGITUD L	PRECIO
602210	CABLE MANDO DISTANCIA INOX	1,50 m	
602211	CABLE MANDO DISTANCIA INOX	1,80 m	
602212	CABLE MANDO DISTANCIA INOX	2,10 m	
602213	CABLE MANDO DISTANCIA INOX	2,45 m	
602214	CABLE MANDO DISTANCIA INOX	2,75 m	
602215	CABLE MANDO DISTANCIA INOX	3,05 m	
602216	CABLE MANDO DISTANCIA INOX	3,35 m	
602217	CABLE MANDO DISTANCIA INOX	3,65 m	
602218	CABLE MANDO DISTANCIA INOX	3,95 m	
602219	CABLE MANDO DISTANCIA INOX	4,30 m	
602220	CABLE MANDO DISTANCIA INOX	4,60 m	
602221	CABLE MANDO DISTANCIA INOX	4,90 m	
602222	CABLE MANDO DISTANCIA INOX	5,20 m	



MANDO MODULAR DISTRIBUIDOR HIDRÁULICO

CABLES MANDO DISTRIBUIDOR HIDRÁULICO

Diámetro extremo cable: M.6
Diámetro conexiones: M.16/150
Tracción máxima: 90 Kg
Compresión máxima: 80 Kg.

Modelo 6011/1-40

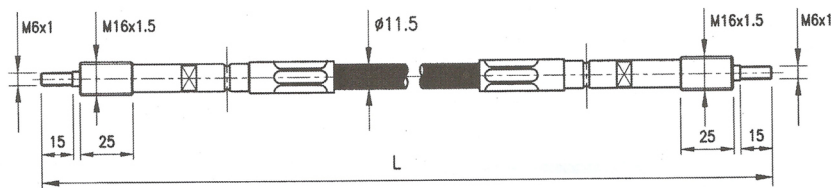

CODIGO	DESCRIPCION	LONGITUD L	PRECIO
602382	Cable mando distancia distribuidor VALVOIL	2 m	
602380	Cable mando distancia distribuidor VALVOIL	2,50 m	
602383	Cable mando distancia distribuidor VALVOIL	3 m	
602385	Cable mando distancia distribuidor VALVOIL	3,25 m	
602387	Cable mando distancia distribuidor VALVOIL	3,5 m	
602384	Cable Mando distancia distribuidor VALVOIL	4 m	
602388	Cable Mando distancia distribuidor VALVOIL	6 m	

CABLES MANDO DISTRIBUIDOR HIDRÁULICO

Carrera máxima: 85 mm.
Radio mínimo de curvatura: 200 mm.
Tracción máxima: 90 Kg
Empuje máximo: 80 Kg.

Modelo 6011/1

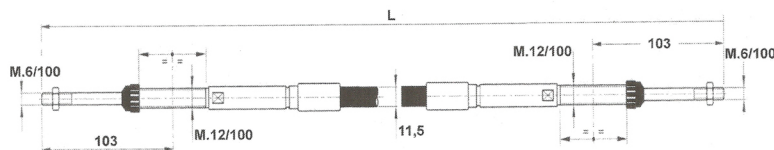

CODIGO	DESCRIPCION	LONGITUD L	PRECIO
602.229	Cable mando distribuidor hidráulico	1 m	
602.230	Cable Mando distribuidor hidráulico	1,5 m	
602.231	Cable mando distribuidor hidráulico	2 m	
602.232	Cable mando distribuidor hidráulico	2,5 m	
602.233	Cable Mando distribuidor hidráulico	3 m	
602.234	Cable Mando distribuidor hidráulico	3,5 m	
602.235	Cable Mando distribuidor hidráulico	4 m	
602.236	Cable Mando distribuidor hidráulico	4,5 m	
602.237	Cable Mando distribuidor hidráulico	5 m	
602.242	Cable Mando distribuidor hidráulico	6 m	
602.243	Cable Mando distribuidor hidráulico	8 m	



ACCESORIOS

MANDO PARA MOTORES VERSION STANDARD

Modelo M-25

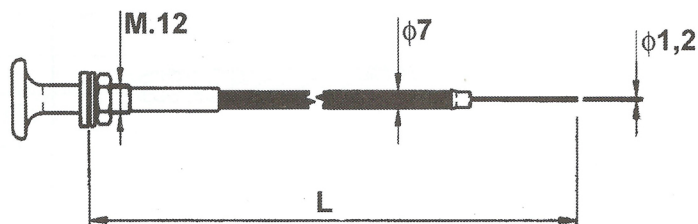

CODIGO	DESCRIPCION	LONGITUD "L"	PRECIO
602190	Cable mando para motores standard	1 m	
602191	Cable mando para motores standard	1,5 m	
602192	Cable mando para motores standard	2 m	
602193	Cable mando para motores standard	2,5 m	
602194	Cable mando para motores standard	3 m	
602195	Cable mando para motores standard	3,5 m	
602196	Cable mando para motores standard	4 m	

MANDO PARA MOTORES VERSION EXTRA

Modelo BTF-14

Carrera máx. 70 mm
Radio mínimo de curvatura 150 mm

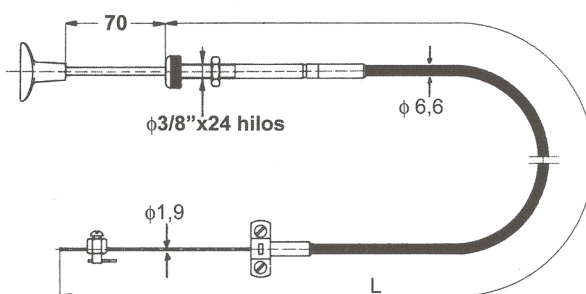

CODIGO	DESCRIPCION	LONGITUD "L"	PRECIO
602200	Cable mando para motores extra	1,50 m	
602201	Cable mando para motores extra	2,10 m	
602202	Cable mando para motores extra	2,75 m	
602203	Cable mando para motores extra	3,35 m	
602204	Cable mando para motores extra	4,60 m	



CABLES

CABLE MANDO CABEZA REDONDA

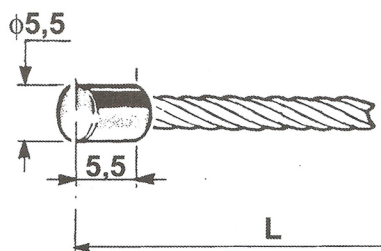

CODIGO	DESCRIPCION	DIAMETRO CABLE	LONGITUD L	PRECIO
602315	Cable mando cabeza redonda	1,2 mm	2,5 m	
602316	Cable mando cabeza redonda	1,9 mm	2 m	
602317	Cable mando cabeza redonda	2,5 mm	3 m	
602318	Cable mando cabeza redonda	3 mm	3 m	

CABLE MANDO CABEZA PLANA

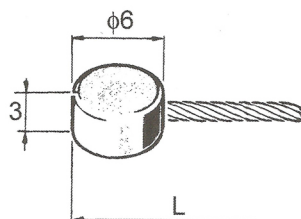

CODIGO	DESCRIPCION	DIAMETRO CABLE	LONGITUD L	PRECIO
602325	Cable mando cabeza plana	1,2 mm	2,5 m	
602327	Cable mando cabeza plana	1,6 mm	2,5 m	

CABLE MANDO CON GAZA

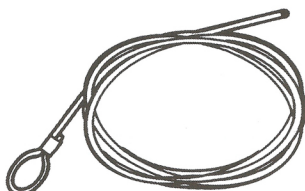

CODIGO	DESCRIPCION	DIAMETRO CABLE	LONGITUD	PRECIO
602526	Cable mando con gaza	3 mm	2,5 m	

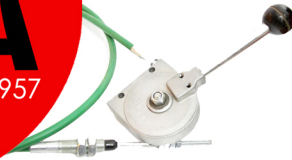

ACCESORIOS

ABRAZADERAS SOPORTE FUNDA CABLE 5066

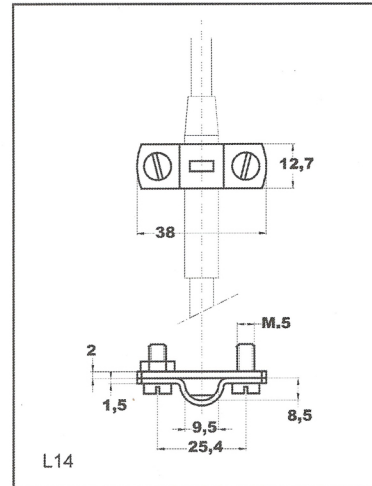
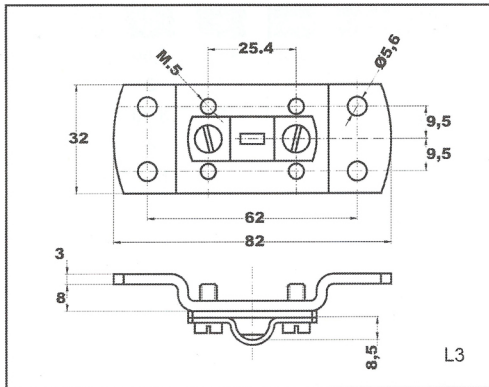

CODIGO	DESCRIPCION	PRECIO
602300	Abrazadera soporte funda cable L-3	
602302	Abrazadera soporte funda cable L-14	

SOPORTE FUNDA CON ROTULA

Cables 6011 y 6011/M30

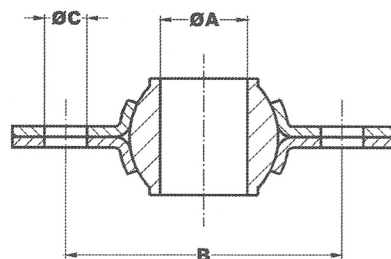

CODIGO	DESCRIPCION	A	B	C	PRECIO
602304	Soporte funda con rótula IK3	12	40	6	
602303	Soporte funda con rótula IK3/16	16	52	8	

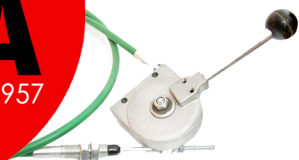

ACCESORIOS

FUNDA CABLE PLASTIFICADA

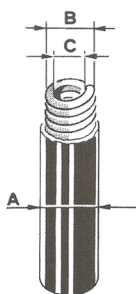

CODIGO	A	B	C	PRECIO
602.348	5,80	4,80	2,80	
602.350	6	5	3	
602.352	7	6	3,40	
602.354	8	7	4	
602.356	10	8	5,50	
602.358	12	10,50	6,50	
602.360	12	12	7	

PROTECTOR FINAL FUNDA

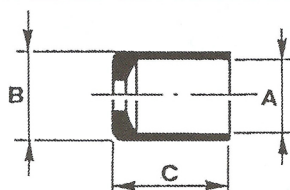

CODIGO	A	B	C	PRECIO
602.371	6			
602.372	7,30	8	10	
602.374	8,30	9	12	
602.376	10,30	12	14	
602.378	12,30	14	15	

CORDON ACERO



CODIGO	DIAMETRO	PRECIO
602.401	1,6 mm	
602.403	1,9 mm	
602.405	2,5 mm	
602.407	3 mm	
602.409	4 mm	
602.411	5 mm	

TENSOR FUNDA

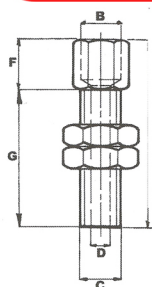

CODIGO	A	B	C	H	PRECIO
602.431	8,5	M.6	3	40	
602.433	9,5	M.8	4	38	
602.435	9,5	M.10	4,5	42	
602.437	15	M.12	6,5	60	